

# HILTI

**GX 3**  
**GX 3-ME**

Eesti	et
Lietuvių	lt
Česky	cs
Slovenčina	sk
Magyar	hu
Русский	ru
Українська	uk
Қазақ	kk

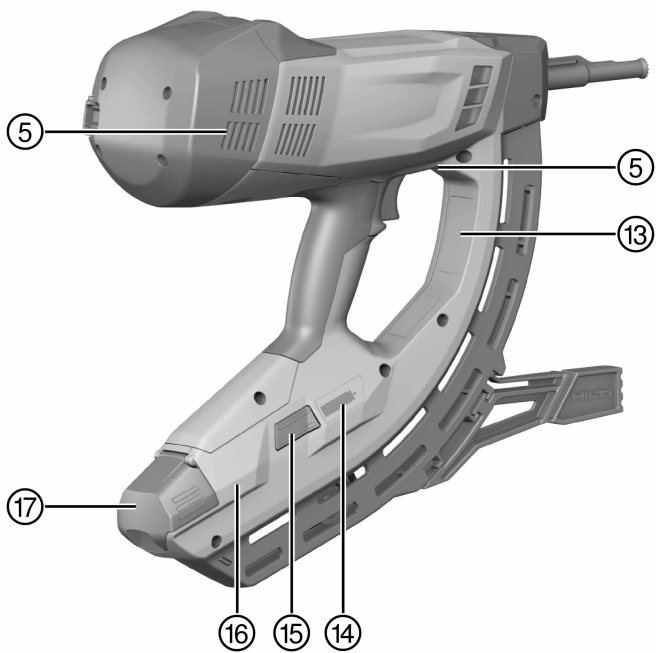

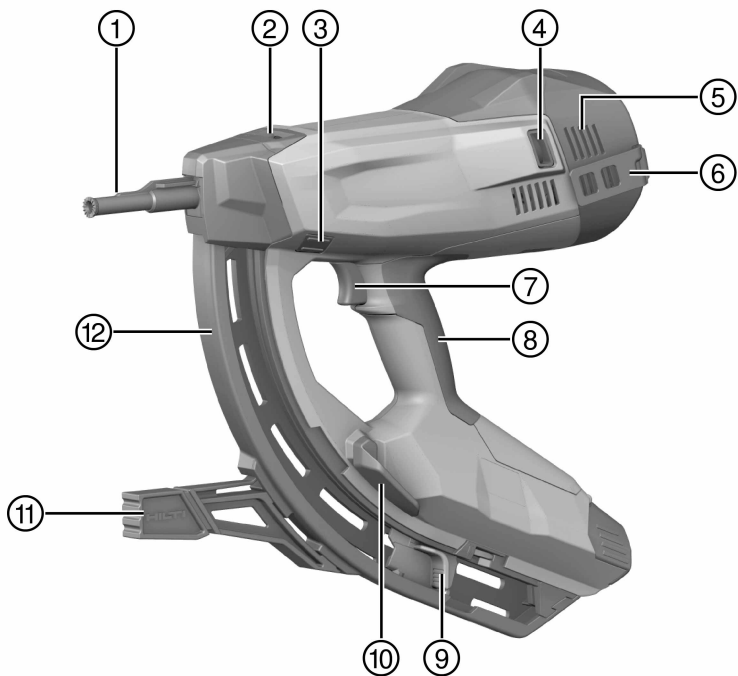

# GX 3

## GX 3-ME



et	Algupärane kasutusjuhend . . . . .	1
lt	Originali naudojimo instrukcija . . . . .	14
cs	Originální návod k obsluze . . . . .	27
sk	Originálny návod na obsluhu . . . . .	40
hu	Eredeti használati utasítás . . . . .	53
ru	Оригинальное руководство по эксплуатации . . . . .	66
uk	Оригінальна інструкція з експлуатації . . . . .	81
kk	Түпнұсқа пайдалану бойынша нұсқаулық . . . . .	96

## 1 Указания к документации

### 1.1 Пояснение к знакам







#### 1.1.1 Предупреждающие указания

Предупреждающие указания служат для предупреждения об опасностях при обращении с изделием. Следующие сигнальные слова используются в комбинации с символом:

	<b>ОПАСНО!</b> Общее обозначение непосредственной опасной ситуации, которая может повлечь за собой тяжелые травмы или смертельный исход.
	<b>ПРЕДУПРЕЖДЕНИЕ!</b> Общее обозначение потенциально опасной ситуации, которая может повлечь за собой тяжелые травмы или смертельный исход.
	<b>ОСТОРОЖНО!</b> Общее обозначение потенциально опасной ситуации, которая может повлечь за собой легкие травмы или повреждение оборудования.



#### 1.1.2 Символы

Используются следующие символы:

	Перед использованием прочтите руководство по эксплуатации
	Указания по использованию и другая полезная информация
	Общий предписывающий знак
	Используйте защитные очки
	Используйте защитные наушники
	Используйте защитную каску
	Направьте отработанные материалы на переработку



#### 1.1.3 Изображения

Изображения в данном руководстве служат для общего понимания и могут отличаться от фактического исполнения:

	эти цифрами пронумерованы изображения, приводимые в начале данного документа; в тексте данного руководства эти цифры указывают на то или иное изображение.
	Номера позиций используются в обзорном изображении. В обзоре изделия номера в экспликации указывают на эти номера позиций.

#### 1.1.4 Выделение обозначений и надписей

Обозначения и надписи выделены следующим образом:

	Обозначение надписанных элементов управления на монтажном пистолете
	Надписи на монтажном пистолете

### 1.2 Об этом документе

- ▶ Перед началом работы обязательно изучите руководство по эксплуатации.
- ▶ Всегда храните данное руководство по эксплуатации рядом с инструментом.
- ▶ При смене владельца обязательно передавайте руководство по эксплуатации вместе с инструментом.

Право на внесение технических изменений и ошибки сохраняется.

### 1.3 Информация об изделии

Изделия **Hilti** предназначены для профессионального использования, поэтому они могут обслуживаться и ремонтироваться только уполномоченным и обученным персоналом. Этот персонал должен пройти

специальный инструктаж по технике безопасности. Использование изделия и его дополнительного оснащения не по назначению или его эксплуатация необученным персоналом могут представлять опасность.

- ▶ Перепишите обозначение и серийный номер, указанные на заводской табличке, в нижеприведенную табличную форму.
- ▶ Всегда вводите эту информацию при обращении с запросами по изделию в наше представительство или сервисный центр.

#### Указания к изделию

Тип:	
Поколение:	01
Серийный номер:	

## 2 Безопасность

### 2.1 Указания по технике безопасности

#### Безопасная работа с монтажным пистолетом

- ▶ При прижигании монтажного пистолета к той или иной части тела возможно получение серьезных травм вследствие случайного выстрела. **Никогда не прижимайте монтажный пистолет к руке или другой части тела.**
- ▶ При установке тех или иных специфических крепежных элементов (например шайб, скоб, зажимов и т. д.) в направляющую крепежа возможно получение тяжелых травм вследствие ошибочного выстрела. **При установке специфических крепежных элементов категорически запрещается прижимать рукой или другой частью тела направляющую крепежа.**
- ▶ **Не направляйте монтажный пистолет на себя или на других людей.**
- ▶ При приведении монтажного пистолета в действие держите руки согнутыми (не выпрямленными).
- ▶ **Будьте внимательны, следите за своими действиями и серьезно относитесь к работе с монтажным пистолетом. Не пользуйтесь монтажным пистолетом, если вы устали или находитесь под действием наркотиков, алкоголя или медикаментов.** Незначительная ошибка при невнимательной работе с монтажным пистолетом может стать причиной серьезного травмирования.
- ▶ При оттягивании рычага подачи гвоздя следите за тем, чтобы рычаг надежно зафиксировался.
- ▶ **При расфиксации стопорного фиксатора не допускайте быстрой подачи рычага вперед, а ведите его сами вперед.** В противном случае возможно защемление пальцев.
- ▶ Не забивайте крепежные элементы **в слишком твердые основания**, например, в приваренную сталь или стальное литье. Забивание в такие материалы может привести к неудачным выстрелам и поломке крепежных элементов.
- ▶ Не забивайте крепежные элементы **в слишком мягкие основания**, такие как древесина или гипсокартон. Забивание в такие материалы может привести к неудачным выстрелам и пробиванию основания насквозь.
- ▶ Не забивайте крепежные элементы **в слишком хрупкие основания**, такие как стекло или керамическая плитка. Забивание в такие материалы может привести к неудачным выстрелам и разлетанию подобных оснований на осколки.
- ▶ Перед забиванием убедитесь в том, что с обратной стороны основания нет людей или каких-либо предметов, которые могли бы, соответственно, получить травмы или повреждения.
- ▶ Нажимайте спусковой крючок лишь в том случае, если монтажный пистолет прижат к основанию таким образом, что направляющая крепежа вставлена в пистолет до упора.
- ▶ **Обязательно надевайте защитные перчатки при выполнении технических работ с нагретым монтажным пистолетом.**
- ▶ При работе с высокой частотой забивания в течение длительного времени поверхности за пределами накладок рукоятки могут сильно нагреваться. Для защиты от ожогов надевайте защитные перчатки.
- ▶ Если монтажный пистолет перегрет, извлеките газовый баллон и дайте пистолету остыть. Не превышайте максимально допустимую частоту забивания.
- ▶ Во время забивания могут откалываться куски материала или отлетать части магазинной ленты. Эти осколки могут повредить части тела и глаза. **Надевайте подходящие защитные очки, защитные наушники и защитную каску.** Использование средств индивидуальной защиты, например, респиратора, обуви на нескользящей подошве, защитной каски или подходящих защитных очков и наушников, в зависимости от вида и условий эксплуатации инструмента, снижает риск травмиро-

вания. Лица, находящиеся вблизи места проведения работ, также должны надевать защитные очки и защитную каску.

- ▶ Надевайте подходящие защитные наушники (см. информацию об уровне шума в описании технических данных). При забивании крепежных элементов происходит воспламенение газовой смеси. Возникающая при этом шумовая нагрузка может повредить органы слуха. Лица, находящиеся вблизи места проведения работ, также должны надевать подходящие защитные наушники.
- ▶ При каждом выстреле всегда надежно удерживайте монтажный пистолет перпендикулярно основанию. Это предотвращает сход крепежного элемента с поверхности основания.
- ▶ Категорически запрещается забивать второй крепежный элемент в то же самое место, что и первый. Это может привести к поломке и заклиниванию крепежных элементов.
- ▶ **Категорически запрещается повторное забивание шпильки или гвоздя.** В противном случае крепежный элемент может сломаться и стать причиной травмирования.
- ▶ Всегда извлекайте газовый баллон (→ страница 74) и разряжайте магазин (→ страница 74) перед заменой магазина или проведением работ по очистке, сервисному обслуживанию и ремонту, а также перед постановкой монтажного пистолета на хранение и перед его транспортировкой или если он остается без присмотра.
- ▶ После использования укладывайте инструмент плашмя на пол. Установленный на специальном приспособлении со штангой или прислоненный к стене инструмент при падении может стать причиной травмирования.
- ▶ При опускании монтажного пистолета не держите специальное приспособление со штангой за нижний конец. В противном случае вследствие действия значительной рычажной силы можно потерять контроль над поворотным движением монтажного пистолета. Это может стать причиной травмирования и материального ущерба.
- ▶ Для обеспечения надлежащего функционирования проверяйте монтажный пистолет и его оснастку на отсутствие возможных повреждений. Подвижные детали должны двигаться свободно, без заеданий; проверьте их на отсутствие повреждений. Все детали должны быть правильно установлены и отвечать всем условиям, обеспечивающим исправную работу инструмента. Поврежденные защитные приспособления и детали подлежат ремонту или замене в сервисном центре **Hilti**, если в данном руководстве нет иных указаний.
- ▶ Доверяйте ремонт своего монтажного пистолета только квалифицированному персоналу, использующему только оригинальные запчасти. Этим обеспечивается поддержание безопасной эксплуатации монтажного пистолета.
- ▶ Внесение изменений в конструкцию монтажного пистолета или его модификация запрещаются.
- ▶ **Не используйте монтажный пистолет там, где существует опасность пожара или взрыва.**
- ▶ Учитывайте влияние окружающей среды. Избегайте образования конденсата на монтажном пистолете, не используйте его во влажных/сырых помещениях.
- ▶ Работайте с монтажным пистолетом только в хорошо проветриваемых помещениях.
- ▶ Выбирайте правильные комбинации направляющей крепежа и крепежного элемента. Неправильная комбинация может стать причиной повреждения монтажного пистолета или ухудшить качество крепления.
- ▶ Всегда выполняйте инструкции по применению → страница 69.

#### **Опасность вследствие электрического тока**

- ▶ Перед началом работы проверяйте рабочее место на наличие скрытой электропроводки, газо- и водопроводных труб, например, с помощью металлоискателя.
- ▶ При опасности повреждения скрытой электропроводки держите монтажный пистолет только за изолированную рукоятку. При контакте с токопроводящей линией металлические части инструмента также находятся под напряжением, что может привести к удару электрическим током.

#### **Указания по обращению с используемым газом**

- ▶ Соблюдайте указания на газовом баллоне и в сопроводительной документации.
- ▶ Выходящий газ представляет опасность для легких, кожи и глаз. После извлечения газового баллона в течение примерно десяти секунд держите лицо и глаза на безопасном расстоянии от отсека для газового баллона.
- ▶ Не открывайте вентиль газового баллона вручную.
- ▶ При вдыхании газа выведите пострадавшего на свежий воздух или в хорошо вентилируемое помещение. Обеспечьте его удобное положение. При необходимости обратитесь к врачу.
- ▶ **Если пострадавший находится без сознания, вызовите врача.** Перенесите пострадавшего в хорошо вентилируемое помещение и уложите его на бок. Если пострадавший не дышит, сделайте ему искусственное дыхание и при необходимости дайте кислород.
- ▶ При попадании газа в глаза промойте открытые глаза в течение нескольких минут под струей воды.

- ▶ При контакте газа с кожей тщательно вымойте место попадания теплой водой с мылом. Затем нанесите защитный крем для кожи.

### Общие указания по личной безопасности

- ▶ Следите за удобной для вас позой во время работы. Постоянно сохраняйте устойчивое положение и равновесие. Это позволит лучше контролировать монтажный пистолет в непредвиденных ситуациях.
- ▶ В зоне действия инструмента не должно находиться посторонних лиц, особенно детей.

## 3 Описание

### 3.1 Обзор изделия 1

- |  |  |
|--|--|
| ① Направляющая крепежа   | ⑨ Рычаг подачи гвоздя                          |
| ② Рычаг для регулировки глубины забивания и разблокировки направляющей крепежа | ⑩ Блокировка магазина                          |
| ③ Кнопка <b>RESET (СБРОС)</b>  | ⑪ Опора  |
| ④ Впускной/выпускной клапан  | ⑫ Магазин                                      |
| ⑤ Вентиляционные прорези   | ⑬ Заводская табличка                           |
| ⑥ Крепежный крючок   | ⑭ Индикатор уровня заполнения газового баллона |
| ⑦ Спусковой крючок   | ⑮ Кнопка <b>GAS (ГАЗ)</b>                      |
| ⑧ Рукоятка   | ⑯ Отсек для газового баллона                   |
|  | ⑰ Крышка отсека для газового баллона           |

### 3.2 Использование по назначению

Данное изделие представляет собой газовый монтажный пистолет, который предназначен для забивания соответствующих крепежных элементов в бетон, сталь, силикатный кирпич, бетонные стены, оштукатуренные стены и другие, подходящие для непосредственного монтажа, основания.

Подробную информацию см. в **Справочнике по технологии крепления**, который можно получить в сервисном центре **Hilti** или заказать на

Интернет: <http://www.hilti.com>

Монтажный пистолет предназначен для профессионального использования в ходе выполнения строительно-отделочных работ.

Монтажный пистолет, газовый баллон и крепежные элементы образуют единый технический блок. Это означает, что простое крепление с помощью этого монтажного пистолета обеспечивается лишь при условии использования крепежных элементов и газовых баллонов, изготовленных фирмой **Hilti** специально для данного инструмента. Только при выполнении этих условий имеют силу рекомендации фирмы **Hilti** по креплению и применению инструмента.

Допускается только ручное использование монтажного пистолета или его использование на специальном приспособлении со штангой (оснастка).

### 3.3 Комплект поставки

Газовый монтажный пистолет с направляющей крепежа, кейс, руководство по эксплуатации.

Другие, допущенные для использования с вашим изделием системные принадлежности вы найдете в сервисном центре **Hilti** или на сайте [www.hilti.com](http://www.hilti.com).

### 3.4 Направляющие крепежа

Направляющая крепежа служит для фиксации шпильки или подает/направляет гвоздь в ходе забивания в нужное место в основании. Для монтажных пистолетов **GX 3** и **GX 3-ME** (точное обозначение см. на заводской табличке) доступны соответствующие направляющие крепежа (IF или ME).

### 3.5 Крепежные элементы

С помощью монтажного пистолета возможно забивание крепежных элементов двух видов: гвоздей и шпилек. Для различных областей применения предлагаются дополнительные крепежные элементы для установки в направляющую крепежа.

### 3.6 Директивы по использованию в бетоне и стали

Информацию о национальных предписаниях, а также **Справочник по технологии крепления** с дополнительной информацией можно получить в ближайшем представительстве **Hilti**.

**Справочник по технологии крепления** можно заказать на:

### 3.7 Рычаг для регулировки глубины забивания и разблокировки направляющей крепежа

Рычаг позволяет уменьшать глубину забивания. В положении **ЕJECT (ИЗВЛЕЧЬ)** он выполняет разблокировку направляющей крепежа для ее извлечения.

Состояние	Значение
	<ul style="list-style-type: none"><li>Стандартная глубина забивания</li><li>Уменьшенная глубина забивания</li></ul>
<b>ЕJECT (ИЗВЛЕЧЬ)</b>	<ul style="list-style-type: none"><li>Разблокировка направляющей крепежа</li></ul>

### 3.8 Кнопка RESET (СБРОС)

После забивания возможна ситуация, когда направляющая крепежа не возвращается в свое исходное положение. Это обусловлено неправильным положением поршня. Исправить это можно нажатием кнопки **RESET (СБРОС)**.

Состояние	Значение
Кнопка <b>RESET (СБРОС)</b> выступает из корпуса. Виден ее белый край.	<ul style="list-style-type: none"><li>Неправильное положение поршня</li></ul>
Кнопка <b>RESET (СБРОС)</b> находится заподлицо с корпусом.	<ul style="list-style-type: none"><li>Неправильное положение поршня</li></ul>

### 3.9 Опора

На ровном основании опора упрощает установку монтажного пистолета под прямым углом, т. к. при этом соблюдение перпендикулярной позиции необходимо отслеживать лишь в боковом направлении. На неровном основании может потребоваться снять опору, чтобы выровнять направляющую крепежа перпендикулярно основанию.

### 3.10 Крепежный крючок

Крепежный крючок вытягивается ступенчато. Для этого предусмотрено две позиции.

Состояние	Значение
Ступень 1	<ul style="list-style-type: none"><li>Позиция для зацепления за ремень</li></ul>
Ступень 2	<ul style="list-style-type: none"><li>Позиция для подвешивания на лестницах/стремянках, строительных лесах, площадках и т. д.</li></ul>

### 3.11 Газовый баллон



#### Указание

Соблюдайте указания по технике безопасности, которые прилагаются к газовому баллону!

Для работы газовый баллон следует установить в отсеке для газового баллона монтажного пистолета. Уровень заполнения газового баллона можно считать нажатием кнопки **GAS (ГАЗ)** на светодиодном экране.

Во время перерывов в работе, перед проведением ремонтных работ, а также перед транспортировкой и постановкой на хранение монтажного пистолета необходимо извлекать газовый баллон.

### 3.12 Индикация уровня заполнения газового баллона

После нажатия кнопки **GAS (ГАЗ)** на светодиодном экране отображается уровень заполнения газового баллона.



#### Указание

Индикатор заполнения не функционирует, если направляющая крепежа вставлена в инструмент до упора.



Состояние	Значение
Все четыре светодиода горят зеленым.	<ul style="list-style-type: none"> <li>Уровень заполнения составляет примерно 100 %.</li> </ul>
Три светодиода горят зеленым.	<ul style="list-style-type: none"> <li>Уровень заполнения составляет примерно 75 %.</li> </ul>
Два светодиода горят зеленым.	<ul style="list-style-type: none"> <li>Уровень заполнения составляет примерно 50 %.</li> </ul>
Один светодиод горит зеленым.	<ul style="list-style-type: none"> <li>Уровень заполнения составляет примерно 25 %.</li> </ul>
Один светодиод мигает зеленым.	<ul style="list-style-type: none"> <li>Уровень заполнения составляет меньше 10 %. Рекомендуется заменить газовый баллон.</li> </ul>
Один светодиод горит красным.	<ul style="list-style-type: none"> <li>В монтажном пистолете не установлен газовый баллон, установлен неподходящий газовый баллон или баллон пуст.</li> </ul> <p><b>Указание</b> Даже при индикации «пусто» в газовом баллоне вследствие его технических особенностей еще присутствует определенное количество газа.</p>

## 4 Технические данные

### 4.1 Монтажный пистолет

Масса (в опорожненном состоянии)	3,9 кг
Рабочая температура, температура окружающей среды	-10 °C ... 45 °C
Максимальная длина крепежных элементов	39 мм
Диаметр крепежных элементов	<ul style="list-style-type: none"> <li>2,6 мм</li> <li>3,0 мм</li> </ul>
Ход прижима	40 мм
Вместимость магазина	40 + 2 гвоздя
Максимальная частота забивания (крепежный элемент/ч)	1 200

### 4.2 Данные о шуме и вибрации

Приводимые здесь значения уровня звукового давления и вибрации были измерены согласно стандартизированной процедуре измерения и могут использоваться для сравнения строительного-монтажных пистолетов между собой. Они также подходят для предварительной оценки вредных воздействий. Указанные данные представляют основные области применения строительного-монтажного пистолета. Однако, если строительный-монтажный пистолет используется для других целей, с другой оснасткой или в случае его неудовлетворительного техобслуживания, данные могут быть иными. Вследствие этого в течение всего периода работы инструмента возможно значительное увеличение вредных воздействий. Для точного определения вредных воздействий следует также учитывать промежутки времени, в течение которых инструмент находится во включенном состоянии, но при этом фактически не используется. Вследствие этого в течение всего периода работы инструмента возможно заметное уменьшение вредных воздействий. Примите дополнительные меры безопасности для защиты пользователя от воздействия возникающего шума и/или вибраций, например: техническое обслуживание строительного-монтажного пистолета и оснастки, сохранение тепла рук, правильная организация рабочих процессов.

#### Значения уровня шума определены согласно EN 15895

Уровень звукового давления на рабочем месте ( $L_{pA, 1s}$ )	99 дБ(A)
Пиковый уровень звукового давления на рабочем месте ( $L_{pC, peak}$ )	133 дБ (C)
Уровень звуковой мощности ( $L_{wA}$ )	105 дБ(A)
Погрешность значений уровня шума	2 дБ(A)/2 дБ(C)

## Отдача

Эквивалентное энергии ускорение ( $a_{hw, RMS(3)}$ )	Результаты для листового металла толщ. 1 мм на бетоне: 3,64 м/с <sup>2</sup>
Погрешность измерения	0,13 м/с <sup>2</sup>

## 5 Зарядка монтажного пистолета

### 5.1 Зарядка монтажного пистолета для забивания гвоздей

#### 5.1.1 Состояние переналадки для установки гвоздей

Гвозди подаются через магазин посредством магазинной ленты.



#### Указание

При забивании гвоздей установка переходника для отдельного забивания не разрешается.

#### 5.1.2 Зарядка магазина

1. Оттяните рычаг подачи гвоздя назад до фиксации.
2. Вставьте ленты с гвоздями до упора в магазин.



#### Указание

Существует вероятность неправильной установки лент с короткими гвоздями. В этом случае следите за тем, что острые концы коротких гвоздей были направлены вперед.



#### ВНИМАНИЕ

**Опасность защемления!** При отпускании рычага подачи крепежного элемента возможно защемление пальцев.

- ▶ Не допускайте быстрой подачи рычага подачи крепежного элемента вперед, а ведите его сами вперед до упора.

3. Разблокируйте рычаг подачи гвоздя и подавайте его до упора вперед.

#### 5.1.3 Установка газового баллона

1. Откройте крышку отсека для газового баллона.
2. Снимите колпачок с газового баллона.



#### Указание

Сохраните колпачок, чтобы можно было вновь надежно закрыть газовый баллон после его извлечения, например, при опорожнении и для транспортировки.

3. Задвиньте газовый баллон с помощью вентиля в отсек для газового баллона таким образом, чтобы зажим баллона вошел и зафиксировался в проеме для зажима газового баллона.
4. Закройте крышку отсека для газового баллона.
5. Не нажимая спусковой крючок, трижды прижмите к основанию монтажный пистолет вместе с направляющей крепежа, чтобы продуть газопроводы.

## 5.2 Зарядка монтажного пистолета для забивания шпилек

### 5.2.1 Состояние переналадки для установки шпилек

Шпильки следует вставлять в направляющую крепежа по отдельности с передней стороны. Для выполнения отдельного забивания (выстрела) требуется переходник. Каждая из упаковок со шпильками укомплектована одним переходником для отдельного забивания с соответствующим указанием по монтажу.



#### Указание

Для забивания шпилек необходимо разрядить магазин и установить переходник для отдельного забивания.

## 5.2.2 Установка переходника для отдельного забивания

- ▶ Установите переходник для отдельного забивания (→ страница 75).

## 5.2.3 Установка газового баллона

- ▶ Установите газовый баллон (→ страница 72).

# 6 Забивание крепежных элементов

## 6.1 Забивание гвоздей



### ВНИМАНИЕ

**Опасность травмирования!** Не прижимайте монтажный пистолет к частям тела — это может привести к ошибочному срабатыванию инструмента, что, в свою очередь, может привести к серьезным травмам.

- ▶ **Никогда не прижимайте монтажный пистолет к руке или другой части тела.**

1. Проверьте регулировку глубины забивания.
2. Установите монтажный пистолет с опорой и направляющей крепежа на основание.
3. Прижмите монтажный пистолет с направляющей крепежа до упора к основанию.
4. Убедитесь в том, что направляющая крепежа расположена перпендикулярно основанию.
5. Для забивания нажмите спусковой крючок.



### Указание

Забивание невозможно, если направляющая крепежа не прижата к основанию до упора.

6. После выполнения выстрела полностью снимайте монтажный пистолет с основания.
7. По окончании работ или когда монтажный пистолет остается без присмотра извлекайте из него газовый баллон (→ страница 74), а также разряжайте магазин (→ страница 74).

## 6.2 Установка шпильки



### ВНИМАНИЕ

**Опасность травмирования!** Не прижимайте монтажный пистолет к частям тела — это может привести к ошибочному срабатыванию инструмента, что, в свою очередь, может привести к серьезным травмам.

- ▶ **При установке крепежных элементов категорически запрещается прижимать к руке или другой части тела направляющую крепежа.**
- ▶ **Никогда не прижимайте монтажный пистолет к руке или другой части тела.**



### ВНИМАНИЕ

**Опасность травмирования вследствие падающих предметов!** Повторное забивание не оптимально забитого гвоздя или не оптимально забитой шпильки может ослабить крепление. Упавшее крепление может стать причиной материального ущерба или получения травм.

- ▶ **Категорически запрещается выполнять забивание, чтобы скорректировать посадку уже забитого гвоздя или шпильки.**

1. Проверьте регулировку глубины забивания.
2. Введите шпильку в направляющую крепежа.
3. Установите монтажный пистолет с опорой и направляющей крепежа на основание.
4. Прижмите монтажный пистолет с направляющей крепежа до упора к основанию.
5. Убедитесь в том, что направляющая крепежа расположена перпендикулярно основанию.
6. Для забивания нажмите спусковой крючок.



### Указание

Забивание невозможно, если направляющая крепежа не прижата к основанию до упора.

7. По окончании работ или когда вы оставляете монтажный пистолет без присмотра, извлекайте из него газовый баллон (→ страница 74).

## 7 Разрядка монтажного пистолета

### 7.1 Извлечение газового баллона

1. Откройте крышку отсека для газового баллона.
2. Нажмите на зажим баллона для расфиксации газового баллона.
3. Извлеките газовый баллон из отсека для газового баллона.
4. Установите колпачок на газовый баллон.
5. Закройте крышку отсека для газового баллона.

### 7.2 Разрядка магазина

1. Оттяните рычаг подачи гвоздя назад до фиксации.
2. Выньте все ленты с гвоздями из магазина.



#### ВНИМАНИЕ

**Опасность защемления!** При отпускании рычага подачи крепежного элемента возможно защемление пальцев.

- ▶ Не допускайте быстрой подачи рычага подачи крепежного элемента вперед, а ведите его сами вперед до упора.

3. Разблокируйте рычаг подачи гвоздя и подавайте его до упора вперед.

### 7.3 Извлечение переходника для отдельного забивания

- ▶ После забивания шпильки извлеките переходник для отдельного забивания (→ страница 75).

## 8 Опциональные этапы управления

### 8.1 Проверка уровня заполнения газового баллона

1. Не прижимая монтажный пистолет, нажмите кнопку **GAS (ГАЗ)**.
2. Считайте уровень заполнения газового баллона. → страница 70

### 8.2 Снятие магазина

1. Оттяните рычаг подачи гвоздя назад до фиксации.
2. Выньте пустые магазинные ленты из магазина.



#### ВНИМАНИЕ

**Опасность защемления!** При отпускании рычага подачи крепежного элемента возможно защемление пальцев.

- ▶ Не допускайте быстрой подачи рычага подачи крепежного элемента вперед, а ведите его сами вперед до упора.

3. Разблокируйте рычаг подачи гвоздя и подавайте его до упора вперед.
4. Разблокируйте блокировку магазина.
5. Отведите магазин вокруг точки вращения по направлению вперед.
6. Расцепите магазин.

### 8.3 Установка магазина

1. Разблокируйте блокировку магазина.
2. Зацепите передний конец магазина.
3. Подведите магазин до упора к монтажному пистолету.
4. Заблокируйте блокировку магазина.

### 8.4 Снятие направляющей крепежа

1. Извлеките газовый баллон. → страница 74
2. Установите рычаг для разблокировки направляющей крепежа в положение **EJECT (ИЗВЛЕЧЬ)**.
3. Извлеките направляющую крепежа.

### 8.5 Установка направляющей крепежа

1. Извлеките газовый баллон. → страница 74
2. Вставьте направляющую крепежа в шлиц в головке монтажного пистолета.
3. Надежно удерживая направляющую крепежа (чтобы она не выпала), прижмите монтажный пистолет с направляющей крепежа к твердому основанию так, чтобы направляющая крепежа зафиксировалась.
4. Проверьте, зафиксирована ли направляющая крепежа.
  - ◁ Если направляющая крепежа зафиксирована, рычаг для разблокировки направляющей крепежа снова находится в положении .

### 8.6 Снятие опоры

1. Расфиксируйте фиксирующий механизм опоры легким нажатием.
2. Поверните опору на 90°.
3. Снимите опору.

### 8.7 Установка опоры

1. Приставьте опору под прямым углом к магазину и вставьте ее в шлиц.
2. Поверните опору на 90° относительно магазина и зафиксируйте ее легким нажатием.

### 8.8 Установка переходника для отдельного забивания

1. Извлеките газовый баллон. → страница 74
2. Снимите магазин. → страница 74
3. Установите переходник для отдельного забивания.
4. Вставьте магазин. → страница 74

### 8.9 Извлечение переходника для отдельного забивания

1. Извлеките газовый баллон. → страница 74
2. Снимите магазин. → страница 74
3. Извлеките переходник для отдельного забивания.
4. Вставьте магазин. → страница 74

## 9 Устранение неисправностей

### 9.1 Устранение неправильного положения поршня

- ▶ Проверьте положение кнопки **RESET (СБРОС)**. → страница 70
- Результат**
- Кнопка **RESET (СБРОС)** выступает из корпуса. Виден ее белый край.
- Для устранения неправильного положения поршня нажмите кнопку **RESET (СБРОС)**.

### 9.2 Удаление посторонних частиц и гвоздей из области направляющей крепежа



#### **ОСТОРОЖНО**

**Опасность травмирования вследствие отлетающих деталей!** Забивание может привести к травмированию вследствие отлетающих деталей, если в области направляющей крепежа находятся посторонние частицы или в случае застревания крепежных элементов в направляющей крепежа.

- ▶ Никогда не пытайтесь устранять неисправности на инструменте посредством выполнения последующих выстрелов!

1. Извлеките газовый баллон. → страница 74
2. Разрядите магазин. → страница 74
3. Снимите магазин. → страница 74
4. Снимите направляющую крепежа. → страница 74
5. Удалите все посторонние частицы и гвозди из области направляющей крепежа.
6. Установите направляющую крепежа. → страница 75
7. Вставьте магазин. → страница 74

## 10 Уход и техническое обслуживание

### 10.1 Обязательное обслуживание монтажного пистолета

- ▶ При работе никогда не закрывайте вентиляционные прорези в корпусе монтажного пистолета!
- ▶ Не допускайте замасливания накладок рукояток инструмента.
- ▶ Регулярно очищайте монтажный пистолет → страница 76
- ▶ Запрещается использовать для очистки водяные распылители, парогенераторы и водяную струю.
- ▶ Запрещается использовать средства по уходу с содержанием силикона.
- ▶ Запрещается использовать аэрозоли и подобные им средства по уходу и смазке.

### 10.2 Очистка монтажного пистолета

1. Извлеките газовый баллон. → страница 74
2. Разрядите магазин. → страница 74
3. Очистите направляющую крепежа от остатков пластмассы.
4. Очистите вентиляционные прорези сухой щеткой, не допуская попадания внутрь инструмента грязи или посторонних частиц.
5. Очистите внешнюю поверхность инструмента влажной салфеткой для чистки.

## 11 Транспортировка и хранение

### 11.1 Техническое обслуживание

- ▶ Для обеспечения безопасной эксплуатации используйте только оригинальные запасные части и расходные материалы. Допущенные нами запасные части, расходные материалы и принадлежности для данного изделия спрашивайте в ближайшем сервисном центре **Hilti** или смотрите на [www.hilti.com](http://www.hilti.com).
- ▶ Проверьте все расположенные снаружи детали монтажного пистолета на наличие повреждений, а все элементы управления — на безупречное функционирование.
- ▶ Эксплуатация монтажного пистолета с поврежденными деталями или неисправными элементами управления запрещается.
- ▶ Неисправный монтажный пистолет сдавайте для ремонта в сервисный центр **Hilti**.

### 11.2 Проверка после выполнения работ по уходу и техническому обслуживанию

- ▶ Установите рычаг для регулировки глубины забивания в положение **±**.

## 12 Помощь при неисправностях

В случае неисправностей, которые не указаны в этой таблице или которые вы не можете устранить самостоятельно, обращайтесь в ближайший сервисный центр **Hilti Service**.

Неисправность	Возможная причина	Решение
 <p>Крепежные элементы часто забиваются недостаточно глубоко.</p>	Слишком низкая мощность	▶ Установите рычаг для регулировки глубины забивания в положение <b>±</b> .
	Крепежный элемент слишком длинный	▶ Используйте крепежные элементы меньшей длины.
	Слишком твердое основание.	▶ Используйте инструменты серии DX.
	Впускной/выпускной клапан загрязнен или закрыт.	▶ Очистите монтажный пистолет, следите за положением рук (не допускайте перекрытия клапанов).

Неисправность	Возможная причина	Решение
 <p>Крепежные элементы часто забиваются слишком глубоко.</p>	Слишком высокая мощность.	► Установите рычаг для регулировки глубины забивания в положение $\oplus$ .
	Крепежный элемент слишком короткий	► Используйте крепежные элементы большей длины.
 <p>Крепежные элементы ломаются.</p>	Слишком низкая мощность	► Установите рычаг для регулировки глубины забивания в положение $\oplus$ .
	Крепежный элемент слишком длинный	► Используйте крепежные элементы меньшей длины.
	Слишком твердое основание.	► Используйте инструменты серии DX.
 <p>Крепежные элементы гнутся (деформируются).</p>	Слишком низкая мощность	► Установите рычаг для регулировки глубины забивания в положение $\oplus$ .
	Крепежный элемент слишком длинный	► Используйте крепежные элементы меньшей длины.
 <p>Крепежные элементы гнутся (деформируются).</p>	Направляющая крепежа установлена не под прямым углом к основанию.	► Прижмите монтажный пистолет для забивания таким образом, чтобы направляющая крепежа была установлена перпендикулярно основанию.
	Слишком тонкое основание.	► Выберите другой способ крепления.
 <p>Крепежные элементы не держат в стальном основании.</p>	Слишком тонкое основание.	► Выберите другой способ крепления.
Емкости газового баллона недостаточно для забивания всех крепежных элементов из одной единицы упаковки.	Повышенный расход газа вследствие слишком частого прижима без забивания.	► Избегайте прижима инструмента без забивания (выстрела).
<p>Монтажный пистолет не возвращается в исходное положение.</p>	Неправильное положение поршня	► Устраните неправильное положение поршня. → страница 75
	Функция распознавания наличия гвоздя (детектор гвоздя) блокирована и кнопка <b>RESET (СБРОС)</b> при нажатии не находится заподлицо с корпусом.	► Удалите посторонние частицы и гвозди из области направляющей крепежа. → страница 75
	Крепежный элемент заедает в направляющей крепежа.	► Разблокируйте заклинивший крепежный элемент.
<p>Слишком высокая частота сбоев при забивании.</p>	Направляющая крепежа установлена не под прямым углом к основанию.	► Прижмите монтажный пистолет для забивания таким образом, чтобы направляющая крепежа была установлена перпендикулярно основанию.
	Был использован неподходящий крепежный элемент.	► Используйте подходящий крепежный элемент.

Неисправность	Возможная причина	Решение
Слишком высокая частота сбоев при забивании.	Слишком твердое основание.	► Используйте инструменты серии DX.
Монтажный пистолет не выполняет забивание.	Рычаг подачи гвоздя не подается вперед	► Разблокируйте рычаг подачи гвоздя и подайте его до упора вперед.
	Недостаточное количество гвоздей в магазине (два гвоздя или меньше).	► Зарядите магазин. → страница 72
	Сбой подачи гвоздей	► Используйте другую ленту с гвоздями
		► Очистите магазин.
	Пустой газовый баллон	► Проверьте уровень заполнения газового баллона. → страница 74
	Светодиод 1 горит красным.	► Проверьте уровень заполнения газового баллона. → страница 74
	Воздух в газопроводах	► Трижды прижмите монтажный пистолет к основанию, не нажимая спусковой крючок.
	Посторонние частицы в области направляющей крепежа	► Удалите посторонние частицы и гвозди из области направляющей крепежа. → страница 75
	Монтажный пистолет слишком горячий	► Дайте ему остыть.
Ошибка электроники	► Выньте и снова установите газовый баллон. Если проблема не устранена, установите новый газовый баллон.	
Монтажный пистолет нагрет и не выполняет забивание даже после перерыва.	Частота забиваний значительно больше 1200 забиваний в час.	► Дайте остыть монтажному пистолету.
Монтажный пистолет не забивает или забивает только отдельные крепежные элементы (срабатывает через раз).	Условия окружающей среды вне допустимого диапазона.	► Убедитесь в соблюдении допустимых эксплуатационных характеристик согласно техническим данным.
	Температура газового баллона вне допустимого диапазона.	► Убедитесь в соблюдении допустимых эксплуатационных характеристик согласно техническим данным.
	В системе дозировки газа образовались газовые пузыри.	► Извлеките газовый баллон и снова установите его.
	Монтажный пистолет после забивания был отведен не полностью.	► После выполнения выстрела полностью снимайте монтажный пистолет с основания.
Крепежный элемент не вынимается из направляющей крепежа.	Крепежный элемент заедает в направляющей крепежа.	► Разблокируйте заклинивший крепежный элемент.

### 13 Утилизация

♻️ Большинство материалов, из которых изготовлены электроинструменты **Hilti**, подлежит вторичной переработке. Перед утилизацией следует тщательно рассортировать материалы. Во многих странах фирма **Hilti** уже организовала прием старых (электро)инструментов (изделий) для утилизации. Дополнительную информацию по этому вопросу можно получить в отделе по обслуживанию клиентов или у консультантов по продажам фирмы **Hilti**.



В соответствии с директивой ЕС об утилизации бывших в использовании электрических и электронных инструментов и в соответствии с местным законодательством электроинструменты, бывшие в эксплуатации, должны утилизироваться отдельно безопасным для окружающей среды способом.



► Не выбрасывайте электроинструменты вместе с обычным мусором!

#### 14 Гарантия производителя

- С вопросами относительно гарантийных условий обращайтесь в ближайшее представительство Hilti.

#### 15 Декларация соответствия FCC (действительно для США)/декларация соответствия IC (действительно для Канады)

Данный инструмент изготовлен в соответствии с параграфом 15 стандарта FCC и RSS-210 IC. Подготовка к работе должна выполняться с учетом двух следующих факторов:

1. Данный инструмент не должен создавать вредного излучения.
2. Инструмент может принимать любое излучение, включая излучение, которое может привести к сбоям в работе оборудования.

#### 16 Декларация соответствия нормам ЕС

##### Изготовитель

Hilti Aktiengesellschaft  
Feldkircherstrasse 100  
9494 Schaan

##### Лихтенштейн

Настоящим мы с полной ответственностью заявляем, что данное изделие соответствует приведенным ниже директивам и нормам.

Обозначение	Газовый монтажный пистолет
Типовое обозначение	GX 3
Поколение	01
Год выпуска	2015
Типовое обозначение	GX 3-ME
Поколение	01
Год выпуска	2015
Применимые директивы:	<ul style="list-style-type: none"><li>• 1999/5/EG</li><li>• 2006/42/EG</li><li>• 2006/66/EG</li><li>• 2011/65/EU</li><li>• 2004/108/EG (до 19.04.2016)</li><li>• 2014/30/EU (начиная с 20.04.2016)</li></ul>
Применимые нормы:	<ul style="list-style-type: none"><li>• EN 792-13</li><li>• EN ISO 12100</li><li>• EN 300 330-1 V1.7.1</li><li>• EN 300 330-2 V1.5.1</li><li>• EN 301 489-1 V1.9.2, EN 301 489-3 V1.6.1</li></ul>

Техническая документация:

- Zulassung Elektrowerkzeuge (допуск электроинструментов)

Hilti Entwicklungsgesellschaft mbH  
Hiltistraße 6  
86916 Kaufering  
**Германия**

Schaan, 08.2015



Норберт Вольвенд (Norbert Wohlwend)  
(Руководитель отдела управления качеством и технологическими процессами/подразделение «Системы непосредственного крепления»)



Ларс Тенцер (Lars Tänzer)  
(Руководитель подразделения «Системы непосредственного крепления»)



Hilti Corporation

LI-9494 Schaan

Tel.: +423/234 21 11

Fax: +423/234 29 65

[www.hilti.com](http://www.hilti.com)



21266639